

**mario
cirino
pomicino** S.p.A.[®]

www.mcpomicino.de

SIGNAC Schachtabdeckung

aus Sphäroguß GJS 500-7 EN 1563
Rahmen und Deckel rund, aus Gußeisen

- Klasse B125 EN124
- runder Rahmen mit Stützflansch
- passend zu Betonfertigteilen nach DIN 4034

Artikel-Nr.	Rahmen DA	LW	H	kg	VE	Preis
CSTTB78 ohne Lüftung	Ø 785 mm	625 mm	65 mm	40 kg	13/Pal	82,00 €
CSTTB78V mit Lüftung	Ø 785 mm	625 mm	65 mm	40 kg	13/Pal	82,00 €



CARAVAGGIO - Schachtabdeckung

aus Sphäroguß GJS 500-7 EN 1563
Rahmen quadratisch und Deckel rund, aus Gußeisen

- Klasse B125 EN124
- anpflasterbar
- ohne Lüftung

Artikel-Nr.	Rahmen DA	LW	H	kg	VE	Preis
CSTB30/C	300x300 mm	175 mm	17 mm	6 kg	180/Pal	20,00 €
CSTB40/C	400x400 mm	250 mm	18 mm	10 kg	100/Pal	29,00 €
CSTB50/C	500x500 mm	350 mm	30 mm	18 kg	52/Pal	52,00 €
CSTB60/C	600x600 mm	425 mm	30 mm	25 kg	40/Pal	76,00 €
CSTB70/C	700x700 mm	500 mm	35 mm	35 kg	24/Pal	99,00 €
CSTB80/C	800x800 mm	610 mm	35 mm	54 kg	20/Pal	148,00 €

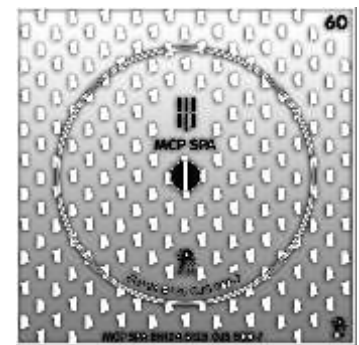

DEGAS - Schachtabdeckung

aus Sphäroguß GJS 500-7 EN 1563
Rahmen und Deckel rund, aus Gußeisen

- Klasse B125 EN124
- ohne Lüftung

Artikel-Nr.	Rahmen DA	LW	H	kg	VE	Preis
CSTTB42	Ø 420 mm	340 mm	35 mm	11 kg	96/Pal	34,00 €
CSTTB52	Ø 520 mm	420 mm	42 mm	19 kg	52/Pal	56,00 €



TIZIANO - Schachtabdeckung

aus Sphäroguß GJS 500-7 EN 1563
Rahmen rund aus Gußeisen mit quadratischem Stützflansch
Deckel rund aus Gußeisen ohne Lüftung mit Scharnier

- Klasse B125 EN124

Artikel-Nr.	Rahmen DA	LW	H	kg	VE	Preis
CSTB75TN	750x750 mm	Ø 600 mm	50 mm	37 kg	20/Pal	98,00 €
CSTB85TN	850x850 mm	Ø 600 mm	50 mm	43 kg	20/Pal	112,00 €

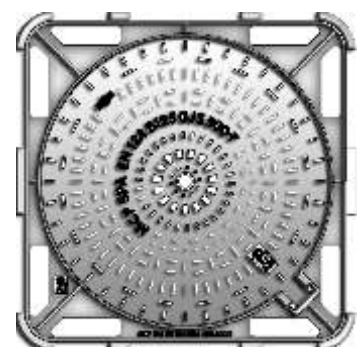

SFERA-TOP Schachtabdeckung

aus Sphäroguß GJS 500-7 EN 1563
Rahmen und Deckel rund, aus Gußeisen

- Klasse D400 EN124
- mit Gelenk
- mit automatischer Verriegelung
- mit dämpfender, auswechselbarer Einlage
- runder, glatter Rahmen, hochziehbar
- passend zu Betonfertigteilen nach DIN 4034



Artikel-Nr.	Rahmen DA	LW	H	kg	VE	Preis
CSTTD78K ohne Lüftung	Ø 785 mm	625 mm	100 mm	80 kg	10/Pal	164,00 €
CSTTD78KV mit Lüftung	Ø 785 mm	625 mm	100 mm	80 kg	10/Pal	164,00 €



Betriebszustand:
Abdeckung arretiert

Öffnen:
Kein Spezialwerkzeug notwendig.
Aushebeschlüssel, Stange oder
Pickelspitze in Ausheböffnung
einführen.

Deckel mit einem Ruck öffnen und
Deckel hochklappen, bis er in
Aufklappstellung einrastet.

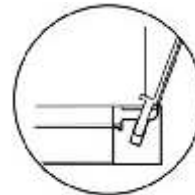

Deckel geöffnet mit Zuklappsicherung.
In dieser Position ist der Deckel
herausnehmbar.

MUNCH Schachtabdeckung

aus Sphäroguß GJS 500-7 EN 1563
Rahmen und Deckel rund, aus Gußeisen

- Klasse D400 EN124
- mit rückstausicherer Verriegelung
- mit dämpfender, auswechselbarer Einlage
- runder Rahmen mit Stützflansch
- passend zu Betonfertigteilen nach DIN 4034



Artikel-Nr.	Rahmen DA	LW	H	kg	VE	Preis
CSTTD78 ohne Lüftung	Ø 785 mm	625 mm	100 mm	60 kg	10/Pal	132,00 €
CSTTD78V mit Lüftung	Ø 785 mm	625 mm	100 mm	60 kg	10/Pal	132,00 €

HIDRO Schachtabdeckung

aus Sphäroguß GJS 500-7 EN 1563
Rahmen und Deckel rund, aus Gußeisen

- Klasse D400 EN124
- tagwasserdicht
- mit Dichtung/dämpfender Einlage
- verschraubt
- runder Rahmen mit Stützflansch

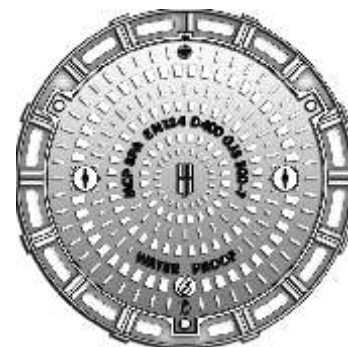

Artikel-Nr.	Rahmen DA	LW	H	kg	VE	Preis
CSTTD85/HI	850 mm	600 mm	100 mm	84 kg	10/Pal	314,00 €

GIORDANO Design - Schachtabdeckung

aus Sphäroguß GJS 500-7 EN 1563
Rahmen quadratisch und Deckel rund, aus Gußeisen

- Klasse D400 EN124
- mit Scharnier
- mit Verriegelung
- mit dämpfender, auswechselbarer Einlage
- Oberflächenrelief MCP
- glatter Rahmen
- anpflasterbar
- ohne Lüftung

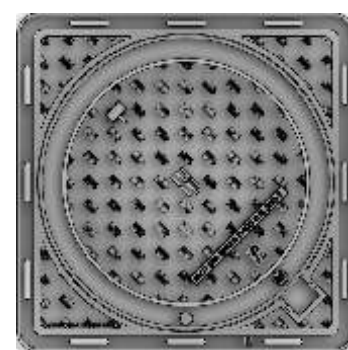

Artikel-Nr.	Rahmen DA	LW	H	kg	VE	Preis
CSTNAD60	620x620 mm	∅ 500 mm	100 mm	59 kg	20/Pal	246,00 €
CSTNAD70	700x700 mm	∅ 600 mm	100 mm	77 kg	10/Pal	312,00 €
CSTNAD80	800x800 mm	∅ 600 mm	100 mm	90 kg	9/Pal	369,00 €
CSTNAD85GN10	850x850 mm	∅ 700 mm	100 mm	95 kg	9/Pal	415,00 €
CSTNAD95GN10	950x950 mm	∅ 800 mm	100 mm	105 kg	10/Pal	574,00 €
CSTNAD85	850x850 mm	∅ 700 mm	150 mm	115 kg	10/Pal	624,00 €

Millenium light Schachtabdeckung

aus Sphäroguß GJS 500-7 EN 1563
Rahmen rund aus Gußeisen, mit quadratischem Stützflansch,
Deckel rund aus Gußeisen

- Klasse D400 EN124
- mit Scharnier und Verriegelung
- mit dämpfender, auswechselbarer Einlage
- ohne Lüftung

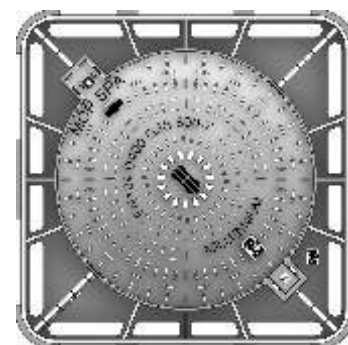

Artikel-Nr.	Rahmen DA	LW	H	kg	VE	Preis
CSTLEGD55	550 x 550 mm	400 mm	100 mm	38 kg	20/Pal	129,00 €
CSTLEGD65	650 x 650 mm	500 mm	100 mm	49 kg	10/Pal	137,00 €
CSTLEGD75	750 x 750 mm	600 mm	100 mm	60 kg	10/Pal	159,00 €
CSTLEGD85/71	850 x 850 mm	710 mm	100 mm	80 kg	10/Pal	465,00 €
CSTLEGD105	1050x1050 mm	800 mm	100 mm	114 kg	8/Pal	559,00 €

MILLENIUM light SP Schachtabdeckung

aus Sphäroguß GJS 500-7 EN 1563
 Rahmen rund aus Gußeisen, mit quadratischem Stützflansch,
 Deckel rund aus Gußeisen

- Klasse D400 EN124
- mit dämpfender, auswechselbarer Einlage
- mit 3-facher Verschraubung
- ohne Lüftung
- lichte Weite DN 1000



Artikel-Nr.	Rahmen DA	LW	H	kg	VE	Preis
CSTTD115DE	1150x1150 mm	1000 mm	100 mm	180 kg	6/Pal	980,00 €

MILLENIUM light Schachtabdeckung

aus Sphäroguß GJS 500-7 EN 1563
 Rahmen rund aus Gußeisen, mit quadratischem Stützflansch,
 Deckel rund aus Gußeisen

- mit Scharnieren und Verriegelung
- mit dämpfender, auswechselbarer Einlage
- ohne Lüftung

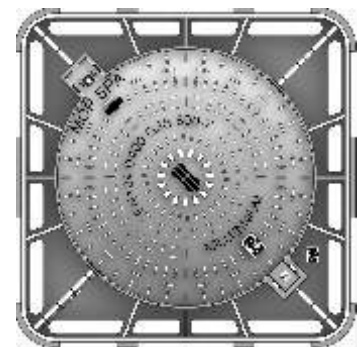

Klasse E600 EN124

Artikel-Nr.	Rahmen DA	LW	H	kg	VE	Preis
CSTLEGE55	550x550 mm	400 mm	100 mm	41 kg	20/Pal	212,00 €
CSTLEGE65	650x650 mm	500 mm	100 mm	58 kg	10/Pal	238,00 €
CSTLEGE75	750x750 mm	600 mm	100 mm	69 kg	10/Pal	255,00 €
CSTLEGE85	850x850 mm	600 mm	100 mm	84 kg	10/Pal	299,00 €
CSTLEGE95	950x950 mm	700 mm	100 mm	97 kg	10/Pal	720,00 €
CSTLEGE105	1050x1050 mm	800 mm	100 mm	129 kg	8/Pal	836,00 €
CSTLEGE115	1150x1150 mm	1000 mm	100 mm	170 kg	6/Pal	auf Anfrage

Klasse F900 EN124

Artikel-Nr.	Rahmen DA	LW	H	kg	VE	Preis
CSTLEGF85	850x850 mm	600 mm	100 mm	100 kg	10/Pal	345,00 €

LEONARDO Schachtabdeckung

aus Sphäroguß GJS 500-7 EN 1563
Rahmen und Deckel quadratisch, aus Gußeisen

- ohne Lüftung
- EN124

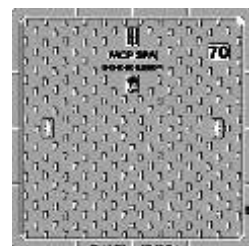
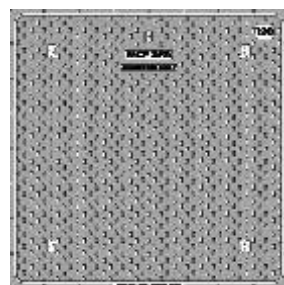

Artikel-Nr.	Klasse	Rahmen DA	LW	H	kg	VE	Preis
CSQA30LN	A15	300x300 mm	200x200 mm	30 mm	6 kg	153/Pal	21,00 €
CSQA40LN	A15	400x400 mm	300x300 mm	30 mm	9 kg	100/Pal	30,00 €
CSQA50LN	A15	500x500 mm	400x400 mm	35 mm	13 kg	60/Pal	42,00 €
CSQA60LN	A15	600x600 mm	500x500 mm	35 mm	21 kg	50/Pal	68,00 €
CSQA70LN	A15	700x700 mm	600x600 mm	40 mm	33 kg	40/Pal	104,00 €
CSQB20LN	B125	200x200 mm	140x140 mm	30 mm	4 kg	160/Pal	16,00 €
CSQB30LN	B125	300x300 mm	200x200 mm	30 mm	7 kg	153/Pal	26,00 €
CSQB40LN	B125	400x400 mm	300x300 mm	30 mm	10 kg	100/Pal	34,00 €
CSQB50LN	B125	500x500 mm	400x400 mm	35 mm	17 kg	60/Pal	53,00 €
CSQB55LN	B125	550x550 mm	450x450 mm	35 mm	21 kg	40/Pal	68,00 €
CSQB60LN	B125	600x600 mm	500x500 mm	35 mm	26 kg	40/Pal	83,00 €
CSQB70LN	B125	700x700 mm	600x600 mm	40 mm	37 kg	20/Pal	95,00 €
CSQB80LN	B125	800x800 mm	700x700 mm	45 mm	47 kg	16/Pal	147,00 €
CSQC30LN	C250	300x300 mm	200x200 mm	35 mm	8 kg	135/Pal	31,00 €
CSQC40LN	C250	400x400 mm	300x300 mm	35 mm	13 kg	80/Pal	46,00 €
CSQC50LN	C250	500x500 mm	400x400 mm	40 mm	22 kg	52/Pal	81,00 €
CSQC55LN	C250	550x550 mm	450x450 mm	45 mm	26 kg	52/Pal	89,00 €
CSQC60LN	C250	600x600 mm	500x500 mm	45 mm	30 kg	36/Pal	112,00 €
CSQC70LN	C250	700x700 mm	600x600 mm	50 mm	43 kg	18/Pal	159,00 €
CSQC80LN	C250	800x800 mm	700x700 mm	60 mm	55 kg	15/Pal	212,00 €
CSQC90LN	C250	900x900 mm	800x800 mm	65 mm	90 kg	10/Pal	388,00 €
CSQC100LN	C250	1000x1000 mm	900x900 mm	70 mm	118 kg	10/Pal	594,00 €
CSQD40LN	D400	400x400 mm	300x300 mm	75 mm	20 kg	52/Pal	77,00 €
CSQD50LN	D400	500x500 mm	400x400 mm	100 mm	32 kg	36/Pal	121,00 €
CSQD55LN	D400	550x550 mm	450x450 mm	100 mm	41 kg	20/Pal	168,00 €
CSQD60LN	D400	600x600 mm	500x500 mm	100 mm	46 kg	20/Pal	180,00 €
CSQD70LN	D400	700x700 mm	600x600 mm	100 mm	66 kg	10/Pal	231,00 €
CSQD80LN	D400	800x800 mm	700x700 mm	100 mm	82 kg	9/Pal	271,00 €
CSQD90LN	D400	900x900 mm	800x800 mm	100 mm	113 kg	9/Pal	394,00 €
CSQD100LN	D400	1000x1000 mm	900x900 mm	100 mm	154 kg	8/Pal	679,00 €
CSQD110LN	D400	1100x1100 mm	1000x1000 mm	100 mm	180 kg	6/Pal	852,00 €
CSQD120LN	D400*	1200x1200 mm	1100x1100 mm	100 mm	208 kg	5/Pal	994,00 €

*nicht in EN124 enthalten

MASACCIO Schachtabdeckung

aus Sphäroguß GJS 500-7 EN 1563
Rahmen und Deckel rechteckig, aus Gußeisen

- ohne Lüftung
- EN124



Artikel-Nr.	Klasse	Rahmen DA	LW	H	kg	VE	Preis
CSRMB6080MN	B125	600x800 mm	500x700 mm	45 mm	37 kg	26/Pal	112,00 €
CSRMC6080MN	C250	600x800 mm	500x700 mm	60 mm	48 kg	20/Pal	151,00 €
CSRMD6080MN	D400	600x800 mm	500x700 mm	100 mm	66 kg	16/Pal	198,00 €

GIAMBELLINO Schachtabdeckung

aus Sphäroguß GJS 500-7 EN 1563
Rahmen und Deckel quadratisch, aus Gußeisen

- Deckel zur bauseitigen Befüllung (auspflasterbar)
- ohne Lüftung
- anpflasterbar
- EN124



Artikel-Nr.	Klasse	Rahmen DA	LW	H Rahmen	Lichte Deckel Höhe	kg	VE	Preis
CSQRMPCL40/ L	C250	400x400 mm	302x302 mm	90 mm	75 mm	25 kg	40/Pal	78,00 €
CSQRMPCL50/ L	C250	500x500 mm	400x400 mm	90 mm	75 mm	39 kg	24/Pal	119,00 €
CSQRMPCL60/ L	C250	600x600 mm	500x500 mm	90 mm	75 mm	54 kg	16/Pal	166,00 €
CSQRMPCL70/ L	C250	700x700 mm	600x600 mm	90 mm	75 mm	74 kg	10/Pal	224,00 €
CSQRMPCL55/ ⊥	C250	550x550 mm	400x400 mm	90 mm	75 mm	42 kg	24/Pal	127,00 €
CSQRMPCL65/ ⊥	C250	650x650 mm	500x500 mm	90 mm	75 mm	58 kg	14/Pal	178,00 €
CSQRMPCL75/ ⊥	C250	750x750 mm	600x600 mm	90 mm	75 mm	78 kg	10/Pal	237,00 €

L = Rahmen in L-Form
⊥ = Rahmen in ⊥-Form

Auf Anfrage auch in Klasse B125 und D400 lieferbar.

SIRONI Schachtabdeckung

aus Sphäroguß GJS 500-7 EN 1563
Rahmen quadratisch aus Gußeisen,
Deckel und kleiner Revisionsdeckel quadratisch, aus Gußeisen

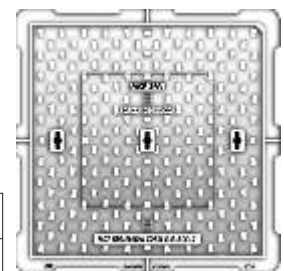

Artikel-Nr.	Klasse	Rahmen DA	LW	H	kg	VE	Preis
CSQC69DC/80	C250	690x690 mm	560x560 mm 302x302 mm	80 mm	55 kg	12/Pal	238,00 €

DONATELLO Schachtabdeckung

aus Sphäroguß GJS 500-7 EN 1563
Rahmen und Deckel eckig, aus Gußeisen



- tagwasserdicht
- EN124

Artikel-Nr.	Klasse	Rahmen DA	LW	H		kg	VE	Preis
CSQB75LM	B125	764x764 mm	600x600 mm	40 mm	-	58 kg	10/Pal	247,00 €
CSQD75LM	D400	780x780 mm	600x600 mm	85 mm	-	87 kg	10/Pal	387,00 €
CSR8794/DB1	D400	872x945 mm	700x800 mm	100 mm	verschraubt	136 kg	10/Pal	532,00 €
CSR8794/DB2	D400	872x945 mm	700x800 mm	100 mm	-	133 kg	10/Pal	520,00 €
CSR88125/DB1	D400	884x1252 mm	700x1060 mm	100 mm	verschraubt	191 kg	8/Pal	747,00 €
CSR88125/DB2	D400	884x1252 mm	700x1060 mm	100 mm	-	188 kg	8/Pal	736,00 €

TINTORETTO Schachtabdeckung

aus Sphäroguß GJS 500-7 EN 1563
Rahmen und Deckel eckig, aus Gußeisen

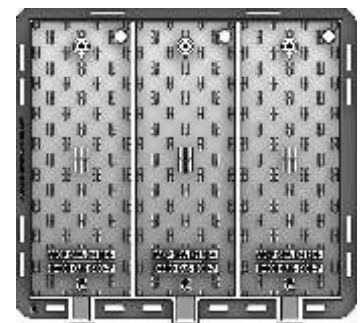

- Klasse D400 EN124
- mit Gelenk
- mit Verriegelung
- mit dämpfender Einlage
- mit herausnehmbaren Traversen
- ohne Lüftung

Artikel-Nr.	Klasse	Rahmen DA	LW	H	Deckel	kg	VE	Preis
CSR87477*	D400	745x 772 mm	600x600 mm	100 mm	1	81 kg	6/Pal	318,00 €
CSR883143	D400	836x1430 mm	600x1255 mm	100 mm	3	173 kg	6/Pal	582,00 €
CSR8794/G	D400	872x945 mm	700x807 mm	100 mm	3	152 kg	6/Pal	542,00 €
CSR88125/G	D400	889x1252 mm	700x1096 mm	100 mm	4	202 kg	6/Pal	724,00 €

* ohne Traverse

TINTORETTO XL Schachtabdeckung

aus Sphäroguß GJS 500-7 EN 1563
Rahmen und Deckel quadratisch, aus Gußeisen

- ohne Lüftung
- Klasse D400 EN124
- Prüfkraft 900KN

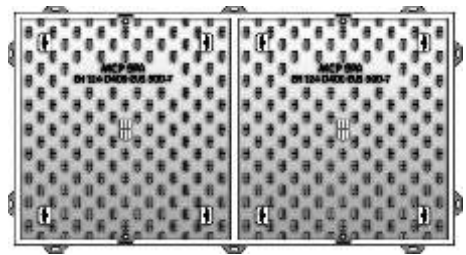

Artikel-Nr.	Rahmen DA	LW	H	kg	VE	Preis
CSRD87160/S	870x1600 mm	700x1430 mm	100 mm	310 kg	6/Pal	1392,00 €
CSRD87160/A*	870x1600 mm	700x1430 mm	100 mm	316 kg	6/Pal	1518,00 €

* mit Flanschrahmen

TINTORETTO XXL Schachtabdeckung

aus Sphäroguß GJS 500-7 EN 1563
Rahmen und Deckel quadratisch, aus Gußeisen

- ohne Lüftung
- Klasse D400 EN124
- Prüfkraft 900KN

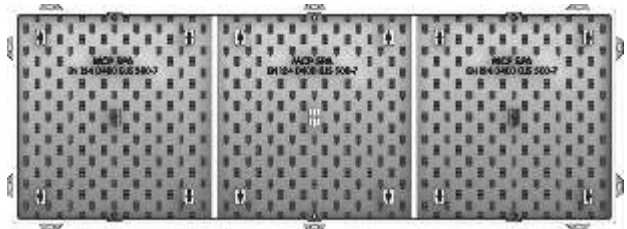

Artikel-Nr.	Rahmen DA	LW	H	kg	VE	Preis
CSRD87236/S	870x2360 mm	700x2200 mm	100 mm	454 kg	3/Pal	2185,00 €
CSRD87236/A*	870x2360 mm	700x2200 mm	100 mm	464 kg	3/Pal	2347,00 €

* mit Flanschrahmen

Reihenschachtabdeckung

Deckel aus Sphäroguß GJS 500-7 EN 1563
Rahmen aus verzinktem Stahl

- Klasse A15 - D400

Reihenschachtabdeckungen sind in lichten Weiten von 140mm bis 1100mm und lichten Längen bis 5700mm lieferbar. Wir bitten für diese Artikel um Ihre Anfrage.

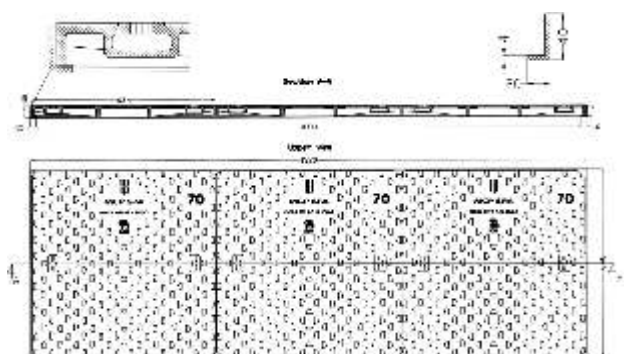
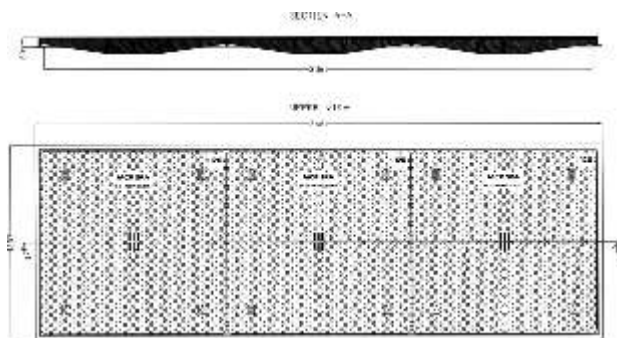

DALI Teleskopabdeckungen

- kompatibel zu vielen Schachtmodellen
- mit angeformtem PVC Teleskoprohr da 315 mm
- für Schächte mit Schachtrohr
- Teleskopmanschette 400/315 inklusive
- kindersicher verschraubt
- Beschriftungen möglich
- andere Ausführungen und Höhen auf Anfrage

Artikel-Nr.	Klasse	Rahmen DA	Höhe von bis	kg	Preis
CSTB34/T ohne Lüftung	B125	340x340 mm	150-550 mm	20 kg	106,00 €
CSTB34V/T mit Lüftung	B125	340x340 mm	150-550 mm	20 kg	106,00 €
CSTB34T/T tagwasserdicht	B125	340x340 mm	150-550 mm	20 kg	192,00 €
CSTD48/T ohne Lüftung	D400	484 mm	150-550 mm	38 kg	156,00 €
CSTD48V/T mit Lüftung	D400	484 mm	150-550 mm	38 kg	156,00 €
CSTD48T/T tagwasserdicht	D400	484 mm	150-550 mm	38 kg	242,00 €

**DALI gußeiserner Rohlinge**

- für Kunststoffrohr
- mit angeformten Gußstutzen zum Aufschrumpfen von Kunststoffrohren da 315 mm auf PVC, PP oder PE
- individuelle Beschriftung/Logo möglich
- verschraubt
- in anderen Ausführungen möglich

Weitere Informationen und Preisangebote erhalten Sie auf Anfrage.

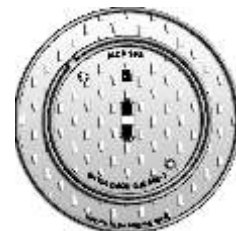
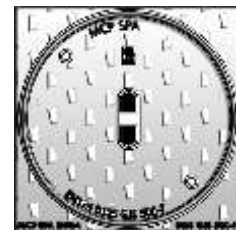

- kompatibel zu vielen Schachtmodellen
- Beschriftung möglich
- andere Ausführungen auf Anfrage

DALI Gußkappe

- begehbar
- mit doppelter Kindersicherung
- tagwasserdicht
- für Schachtrohr DA 400 mm
- ohne Lüftung



Artikel-Nr.	Klasse	Rahmen DA	H	kg	VE	Preis
CSTTA418	15KN	418 mm	999 mm	10 kg	56/Pal	24,50 €

CARAVAGGIO Schachtabdeckung

- Kasse B125 EN124
- quadratischer, anpflastbarer Rahmen
- runder Deckel
- ohne Lüftung

Artikel-Nr.	Rahmen DA	LW	H	kg	VE	Preis
CSTB60/C	600x600 mm	425 mm	30 mm	25 kg	40/Pal	76,00 €
CSTB70/C	700x700 mm	500 mm	35 mm	35 kg	24/Pal	99,00 €

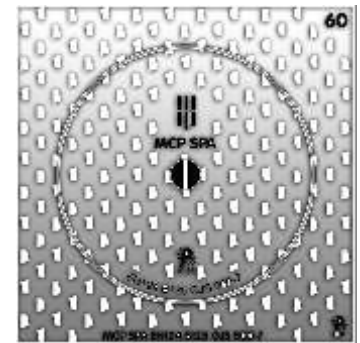

MILLENIUM light Schachtabdeckung

- Klasse D400 EN 124
- runder Rahmen mit quadratischem Stützflansch
- runder Deckel ohne Lüftung
- mit dämpfender Einlage
- mit Scharnier und Verriegelung
- ohne Lüftung

Artikel-Nr.	Rahmen DA	LW	H	kg	VE	Preis
CSTLEGD55	550x550 mm	400 mm	100 mm	38 kg	20/Pal	129,00 €
CSTLEGD65	650x650 mm	500 mm	100 mm	59 kg	10/Pal	137,00 €

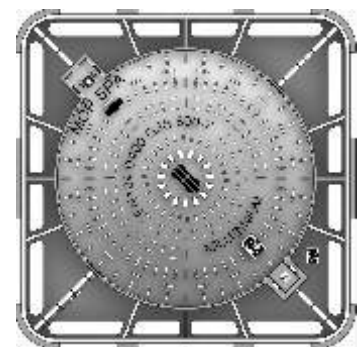

Schachtabdeckungen für andere Kunststoffschachtdurchmesser auf Anfrage.

SFERA-TOP Quadrataufsatz

aus Sphäroguß nach GJS 500-7 nach EN 1563
mit besonders rutschhemmendem Oberflächenprofil durch Rautenmuster
für Straßenabläufe nach DIN 4052

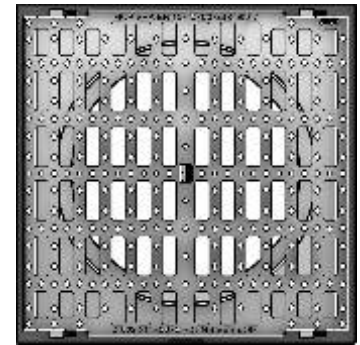

- mit schraubloser, selbstreinigender Verriegelung
- mit dämpfender Einlage
- Rahmenseiten umlaufend geschlossen

Artikel-Nr.	Klasse	Bauform	Abmessung	H	kg	Preis
GSRC5050	C250 EN124	Pultform	504x505 mm	100 mm	45 kg	115,00 €
GSRC5050/C	C250 EN124	Rinnenform	504x505 mm	100 mm	45 kg	115,00 €
GSRD5050	D400 EN124	Pultform	504x505 mm	100 mm	60 kg	146,00 €

SFERA-TOP Längsaufsatz

aus duktilem Gußeisen GJS 500-7
für Straßenabläufe nach DIN 4052

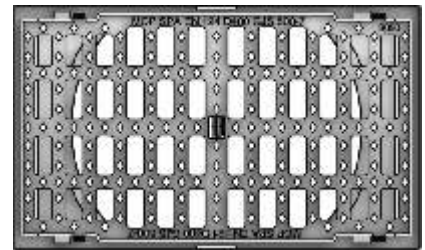

- mit schraubloser, selbstreinigender Verriegelung
- mit dämpfender Einlage
- Rahmenseiten umlaufend geschlossen

Artikel-Nr.	Klasse	Bauform	Abmessung	H	kg	Preis
GSRC3050	C250 EN124	Pultform	304x505 mm	100 mm	32 kg	84,00 €
GSRC3050/C	C250 EN124	Rinnenform	304x505 mm	100 mm	32 kg	84,00 €
GSRD3050	D400 EN124	Pultform	304x505 mm	100 mm	40 kg	106,00 €



Betriebszustand:
Rost eingelegt & arretiert



Öffnen:
Rost bis Anschlag anheben



Rost verschieben
und ausheben

MCP-LOCK Labyrinthverriegelung

Im Gegensatz zu herkömmlichen Rostarretierungen mit Schrauben, Scharnieren oder Klemmverschlüssen bestehen MCP-LOCK gesicherte Aufsätze nur aus Rost und Rahmen. Am Rost sind 4 entsprechende Führungszapfen für das Verschlusslabyrinth ausgebildet, beim Öffnen und Schließen reinigt sich das Labyrinth selbsttätig.

Schnelles Öffnen:

Es müssen weder Schrauben, anderweitige Verriegelungen oder Scharniere geöffnet, gereinigt, geschmiert oder gewartet werden. Zum Öffnen wird kein Spezialwerkzeug benötigt, es sind lediglich die üblichen Aushebehaken zu verwenden.

Verringerte Unfallgefahr!

Konventionelle Gußaufsätze in Deutschland haben normalerweise eine **völlig glatte Oberfläche**. Bei Regen, Schnee und Eis besteht auf feuchten Gußaufsätzen immer **eine erhöhte Rutschgefahr**. Die Ingenieure von MARIO CIRINO POMICINO haben sich hierzu etwas einfallen lassen und **diese Aufsätze mit einem besonders rutschhemmenden Oberflächenprofil versehen**. Dieses rautenförmige Muster bietet durch den **Verzahnungseffekt** eine erhöhte Rutschsicherheit. Gleichzeitig wird **die Wasserzuführung zu den Einlauflöchern verbessert** (verminderte Pfützenbildung) und die Oberfläche trocknet schneller ab.

Universelle Verwendung!

Das **Rostdesign (Schlitzweite 22 mm)** ist sowohl für **Fußgängerbereiche, Radwege, Industrie- und Straßenentwässerung gleichermaßen geeignet**. Mehr Planungs- und Ausführungssicherheit – Die Frage „Was wird wo eingebaut?“ gehört mit diesen MCP Aufsätzen der Vergangenheit an. Für den Handel bedeutet das eine wesentlich vereinfachte Lagerhaltung.

Noch mehr Vorteile

Umlaufend geschlossener, hochziehbarer Gußrahmen mit Sollbruchstellen für Bauzeitentwässerung. Dämpfende Einlage immer inklusive.

MICHELANGELO Quadrataufsatz

aus Sphäroguß GJS 500-7 EN 1563

- mit Scharnier
- mit Sifon nachrüstbar

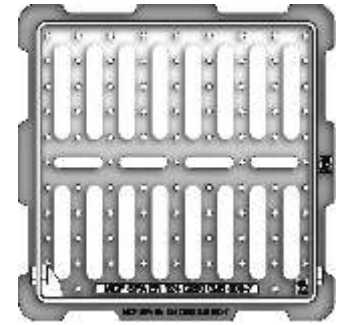

Artikel-Nr.	Klasse	Bauform	Abmessung	H	kg	Preis
GSQBA30MN	B125 EN124	Rinnenform	300x300 mm	40 mm	8 kg	23,00 €
GSQBA40MN	B125 EN124	Rinnenform	400x400 mm	40 mm	11 kg	34,00 €
GSQBA50MN	B125 EN124	Rinnenform	500x500 mm	45 mm	18 kg	56,00 €
GSQBA55MN	B125 EN124	Rinnenform	550x550 mm	50 mm	24 kg	73,00 €
GSQBA60MN	B125 EN124	Rinnenform	600x600 mm	50 mm	27 kg	84,00 €
GSQCA30MN	C250 EN124	Rinnenform	300x300 mm	40 mm	9 kg	25,00 €
GSQCA40MN	C250 EN124	Rinnenform	400x400 mm	45 mm	15 kg	43,00 €
GSQCA50MN	C250 EN124	Rinnenform	500x500 mm	50 mm	23 kg	65,00 €
GSQCA55MN	C250 EN124	Rinnenform	550x550 mm	55 mm	30 kg	86,00 €
GSQCA60MN	C250 EN124	Rinnenform	600x600 mm	55 mm	36 kg	103,00 €
GSQCA70MN	C250 EN124	Rinnenform	700x700 mm	60 mm	48 kg	138,00 €
GSQCA80MN	C250 EN124	Rinnenform	800x800 mm	65 mm	68 kg	196,00 €
GSQDA50MN	D400 EN124	Pultform	500x500 mm	75 mm	33 kg	99,00 €
GSQDA55MN	D400 EN124	Pultform	550x550 mm	75 mm	41 kg	124,00 €
GSQDA60MN	D400 EN124	Pultform	600x600 mm	75 mm	46 kg	139,00 €
GSQDA60MN/C	D400 EN124	Rinnenform	600x600 mm	75 mm	46 kg	139,00 €
GSQDA70MN	D400 EN124	Pultform	700x700 mm	75 mm	57 kg	173,00 €
GSQDA80MN	D400 EN124	Pultform	800x800 mm	80 mm	79 kg	269,00 €
GSQDA90	D400 EN124	Pultform	900x900 mm	100 mm	112 kg	374,00 €

CEZANNE

aus Sphäroguß GJS 500-7 EN 1563

- Einlaufrost/Abdeckung
- Abdeckung/Abdeckung
- Einlaufrost/Einlaufrost

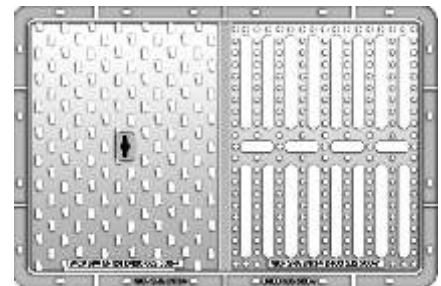

Artikel-Nr.	Klasse	LW	Abmessung	H	kg	Preis
CGSRD6090	D400	370x495 mm	600x900 mm	100 mm	83 kg	300,00 €
CGSRD6090CC	D400	370x495 mm	600x900 mm	100 mm	78 kg	282,00 €
CGSRD6090GG	D400	370x495 mm	600x900 mm	100 mm	88 kg	318,00 €

mario cirino pomicino • Tel. 0039-081-7313562 oder -7311403 • Fax: 0039-081-5731764

Clever Products • Tel. 06221-757370 • Fax: 06221-7573720 • info@clever-products.de

LIGABUE Seiteneinlauf schmal

aus Sphäroguß nach GJS 500-7 nach EN 1563

- rechteckig, aus Gußeisen

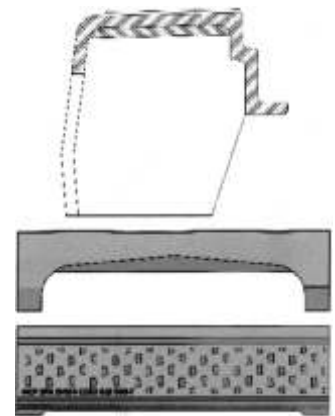

Artikel-Nr.	Klasse	Abmessung	H	kg	Preis
GSCB0C8022	C250	800x225 mm	200 mm	28 kg	151,00 €

LIGABUE Seiteneinlauf mit Revisionsdeckel

aus Sphäroguß GJS 500-7 nach EN 1563

- Rahmen rechteckig und Deckel rund, aus Gußeisen
- Rahmen Klasse C250
- Deckel Klasse B125



Artikel-Nr.	Klasse	LW	Abmessung	H	kg	Preis
CSB0CB60	B125/C250	Ø 465 mm	600x610 mm	180 mm	48 kg	210,00 €
CSCB0CB80	B125/C250	Ø 610 mm	830x800 mm	200 mm	66 kg	283,00 €

LIGABUE Seiteneinlauf mit Revisionsdeckel

aus Sphäroguß GJS 500-7 nach EN 1563

- Rahmen und Deckel rechteckig, aus Gußeisen
- ohne/mit Schutzrost
- optional mit Adapterplatte lieferbar



Artikel-Nr.	Klasse	LW	Abmessung	H	kg	Preis
GSCB0C60	C250	Ø 405 mm	605x562 mm	233 mm	62 kg	248,00 €
GSRCB0C60/G	C250	Ø 405 mm	605x562 mm	233 mm	62 kg	267,00 €

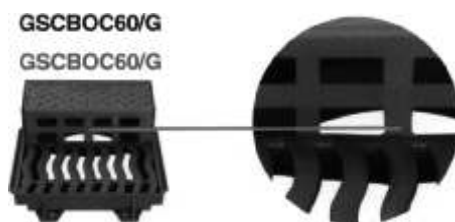

Allgemeine Hinweise



Die in dieser Preisliste aufgeführten Schacht-
abdeckungen und Einlaufroste sind nach der EN
124/94 zertifiziert und werden durch das ICIM
güteüberwacht.



Das Qualitäts Management System von
Mario Cirino Pomicino S.p.A. ist nach
ISO 9001:2000 zertifiziert

Beschriftungen und Kundenguß

Viele Produkte sind mit individuellen Beschriftungen erhältlich. Entwicklung und Herstellung
individueller Modelle nach Kundenspezifikation werden gerne übernommen.

Modelle mit Lüftungsöffnungen

Für alle Modelle mit Lüftungsöffnungen können Sie handelsübliche Schmutzfänger verwenden.
Die Schmutzfänger sind nicht im Lieferprogramm erhalten.

Preise und Lieferbedingungen

Die Preise sind unverbindliche Preisempfehlungen für den Fachhandel und verstehen sich netto.
Preisänderungen vorbehalten. Die Preise verstehen sich ab deutschem Auslieferungslager
bzw. ab Werk Arzano. Ab 5000,00 € Nettowarenwert liefern wir frachtfrei LKW
befahrbare Entladestelle an, Entladen des LKWs excludiert. Es gelten die allgemeinen
Geschäftsbedingungen der Fa. Mario Cirino Pomicino S.p.A.

Stand August 2007 - Technische Änderungen vorbehalten



**CLEVER
Products**

Industrievertretungen GmbH

Generalvertretung für Deutschland
Lilienthalstraße 23 • D-69214 Eppelheim
Telefon: 06221-75 73 70 • Telefax: 06221-7 57 37 20
www.clever-products.de • info@clever-products.de



VIA ATELLANA 59
80022 ARZANO - NAPOLI
Telefon: 0039-081-7 31 35 62
oder -7 31 14 03
Telefax: 0039-081-5 73 17 64